

## Уважаемые взрослые!

Перед вами тетрадь для занятий с детьми 4 класса, при помощи которой ребёнок сможет развить произвольное внимание, память.

Первая часть тетради включает в себя 15 занятий, каждое из которых содержит 6 заданий:

### Задание № 1.

Направлено на развитие восприятия и внимания.

### Задание № 2 .

Поможет развить логическое мышление.

### Задание № 3 .

Поможет закрепить знания об окружающем мире.

### Задание № 4

Направлено на обучение грамоте.

### Задание № 5

Направлено на обучение математике.

### Задание № 6

Поможет подготовиться к овладению навыком письма.

Желаем успеха!

## Занятие 1.

- 1 Найди два одинаковых грибочка и раскрась их.

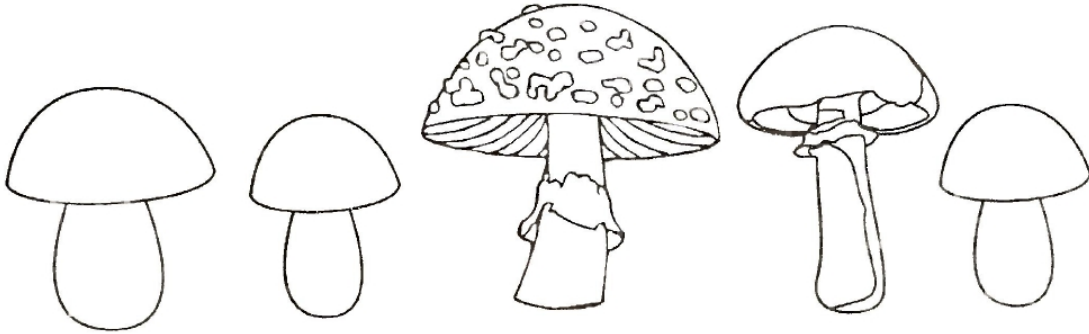

- 2 Что должно получиться, если соединить эти картинки? Нарисуй.

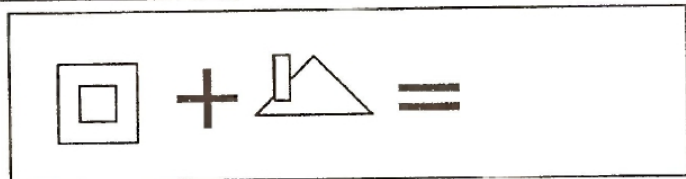
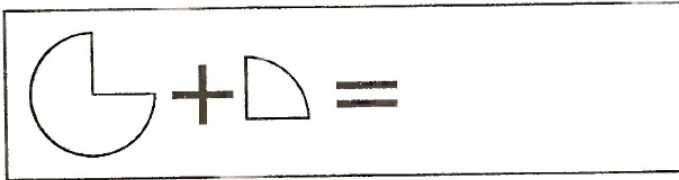

- 3 От домашних животных проведи стрелку к домику, а от диких - к лесу.

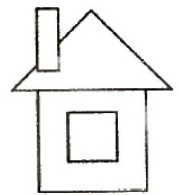
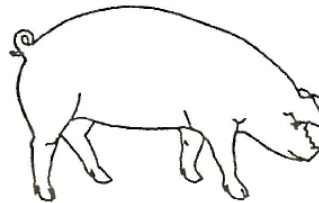
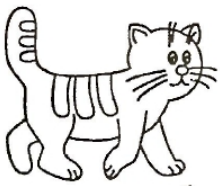

**4** Обведи картинки, названия которых начинаются с гласных, красным цветом, а с согласных - синим.

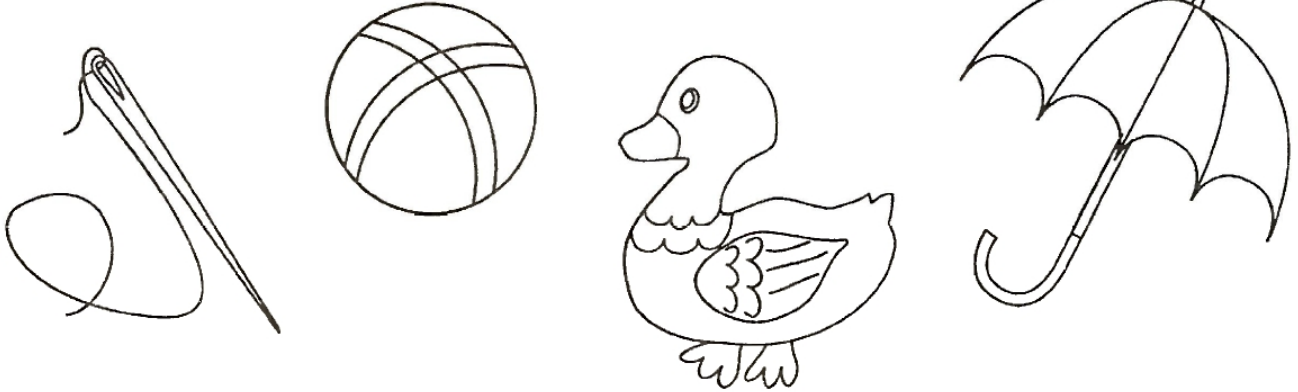

**5** Сосчитай сколько фигурок в каждом ряду. Напиши нужную цифру.

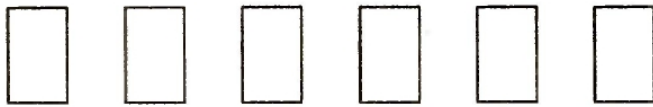
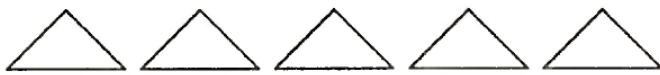



**6**

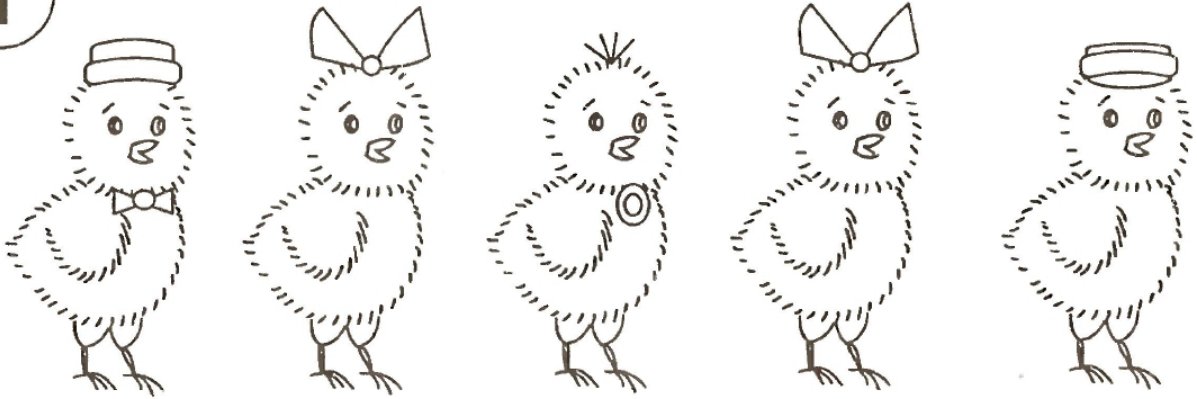

## Занятие 2.

**1** Найди и раскрась двух одинаковых цыплят.



**2** Раскрась лишний предмет. Почему он лишний?

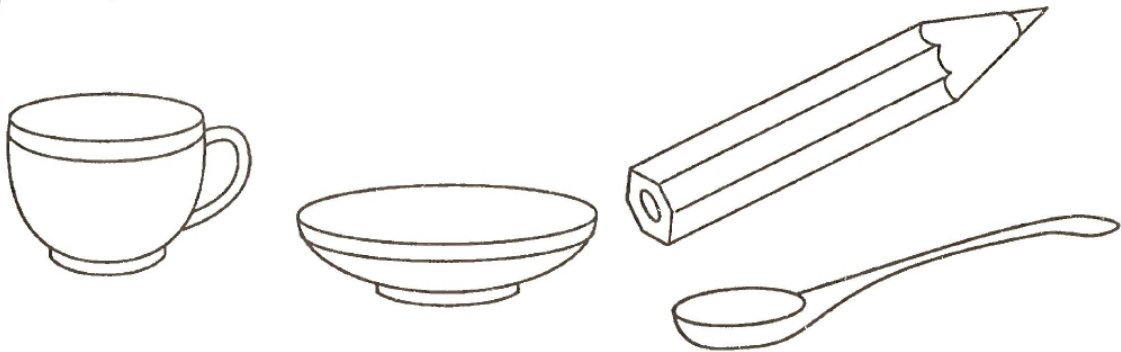

**3** С какого дерева ветка? Проведи стрелки.



**4** Раскрась гласные буквы красным цветом, а согласные - синим.

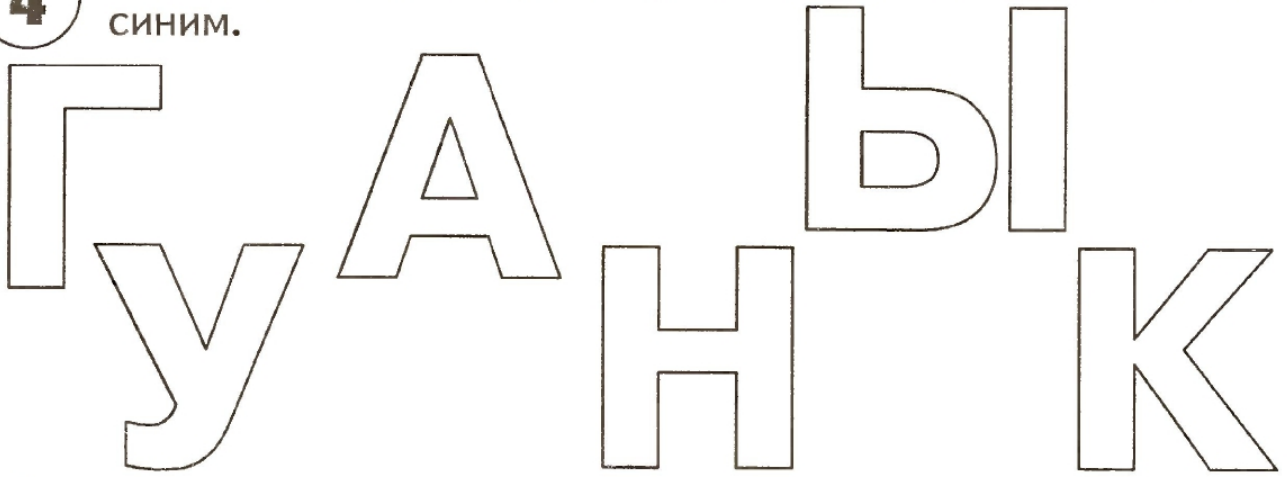

**5** Сосчитай, сколько фигурок в каждом ряду. Напиши нужную цифру.

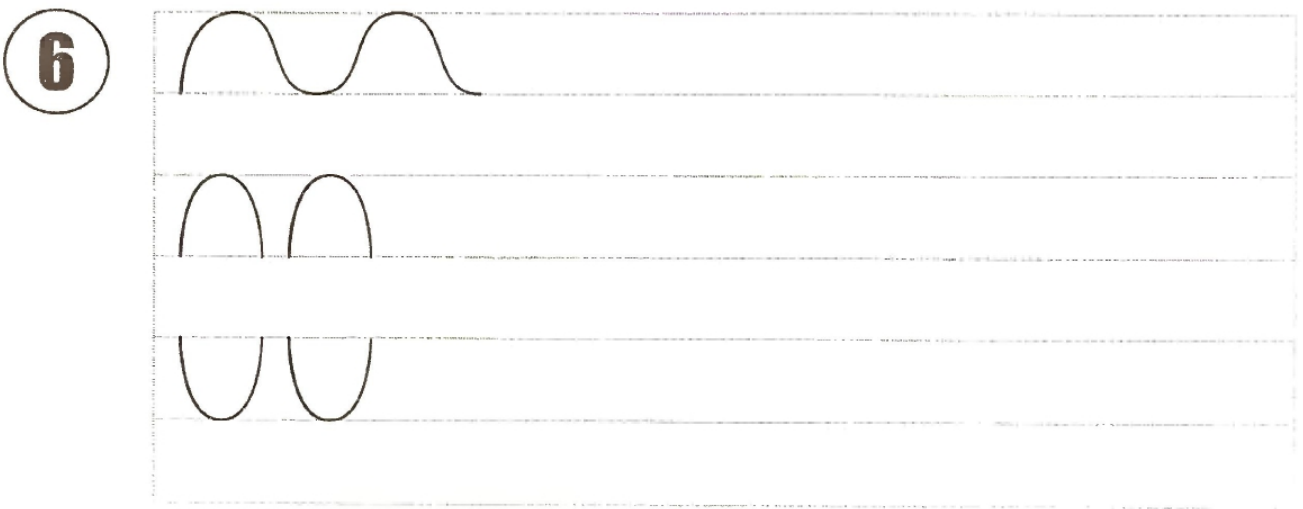
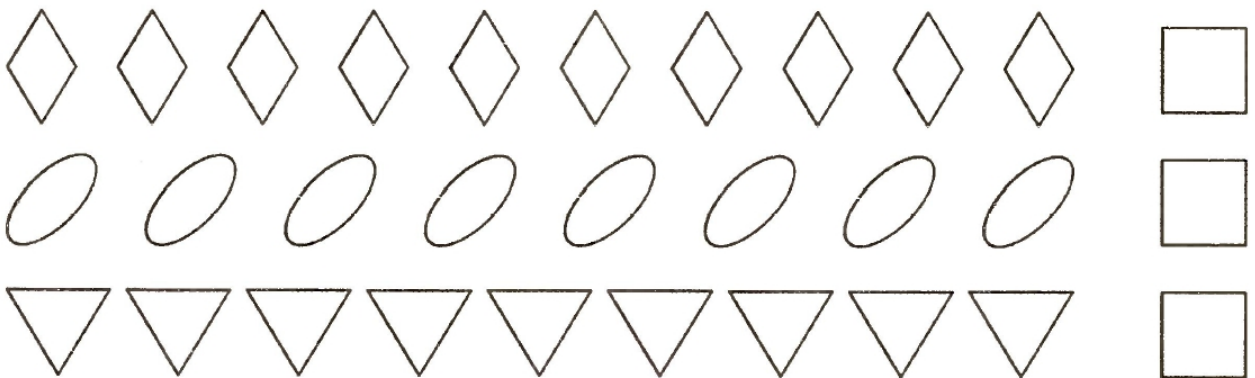

## Занятие 3.

**1** Найди такой же предмет.

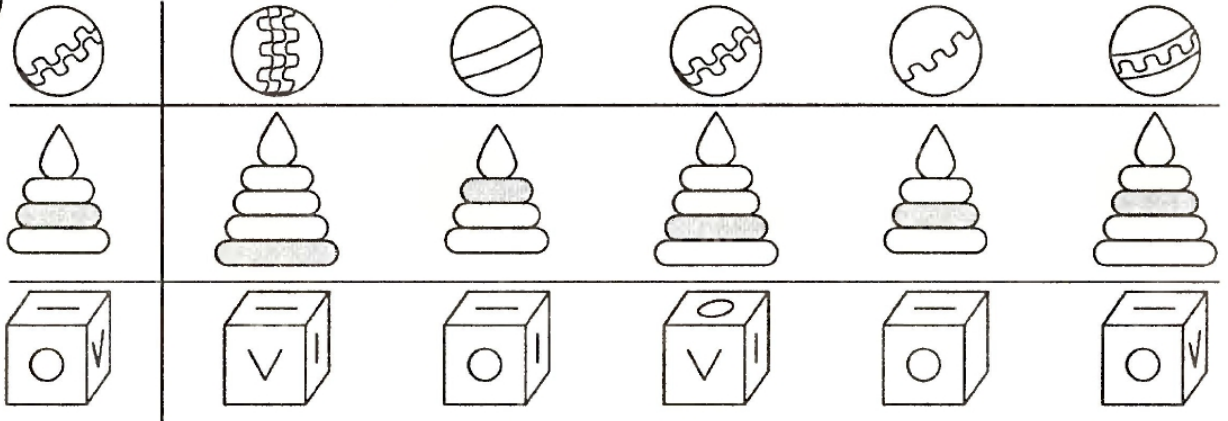

**2** Дорисуй в пустых клеточках недостающие предметы.

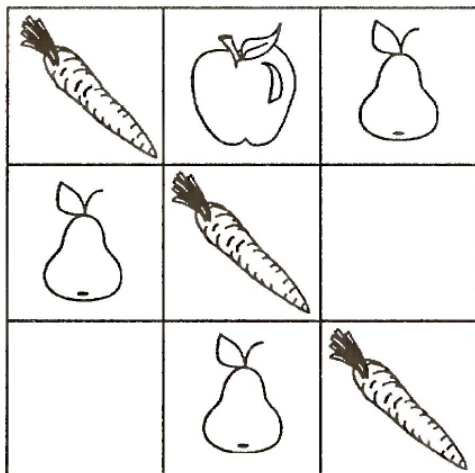

**3** Соедини название частей цветка с этими элементами.

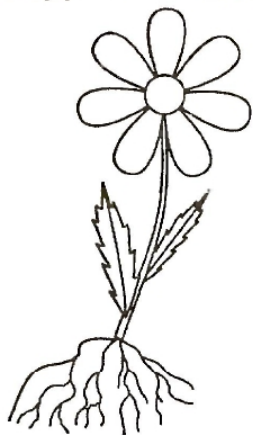

- Стебель
- Цветок
- Корень
- Листок

- 4** Обведи картинки, названия которых заканчиваются на гласный звук, красным цветом, а на согласный - синим.

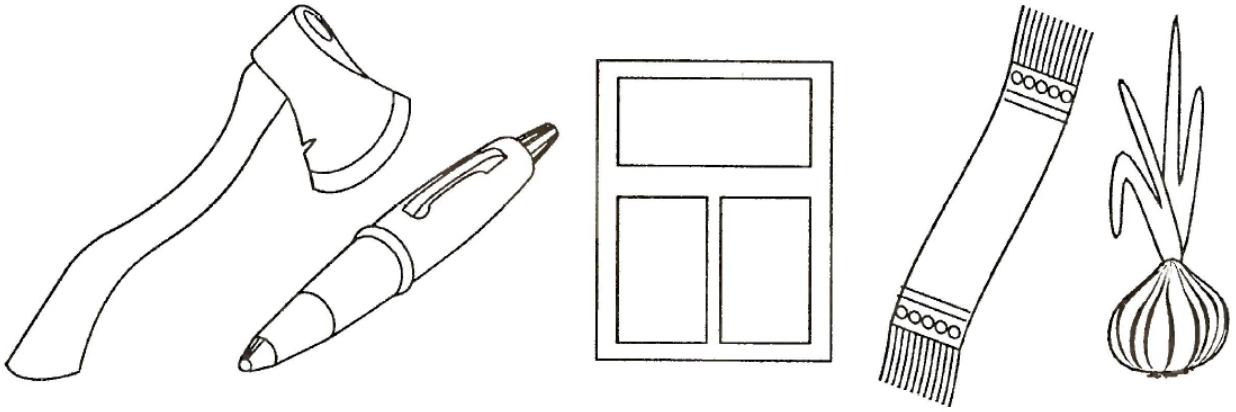

- 5** Допиши пропущенные числа.



- 6** Обведи и раскрась.

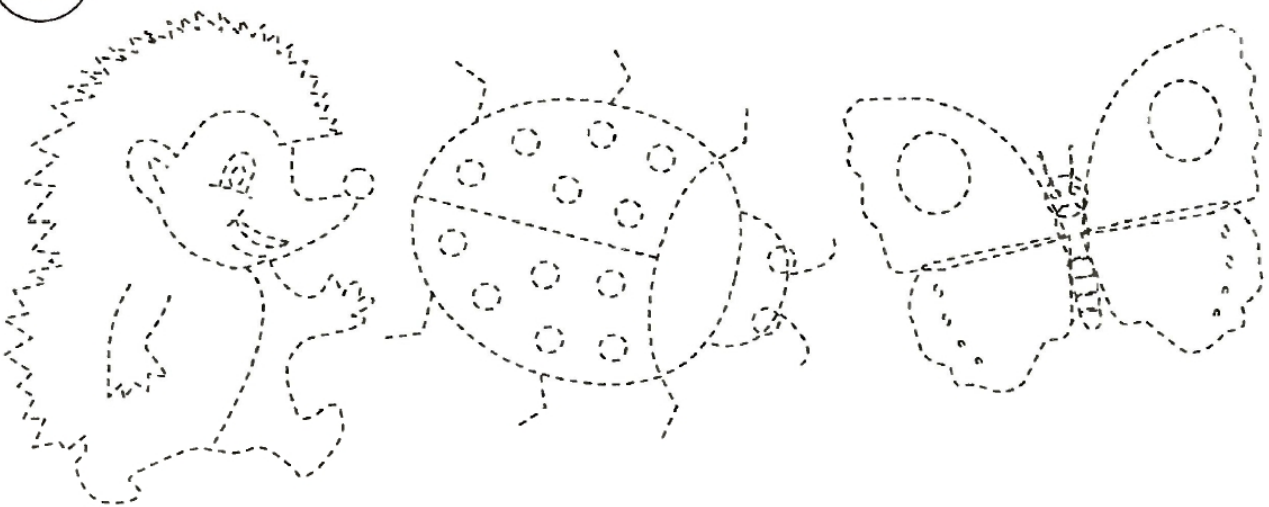

## Занятие 4.

- 1** Соедини одинаковые предметы линиями. Раскрась их одинаковым цветом.

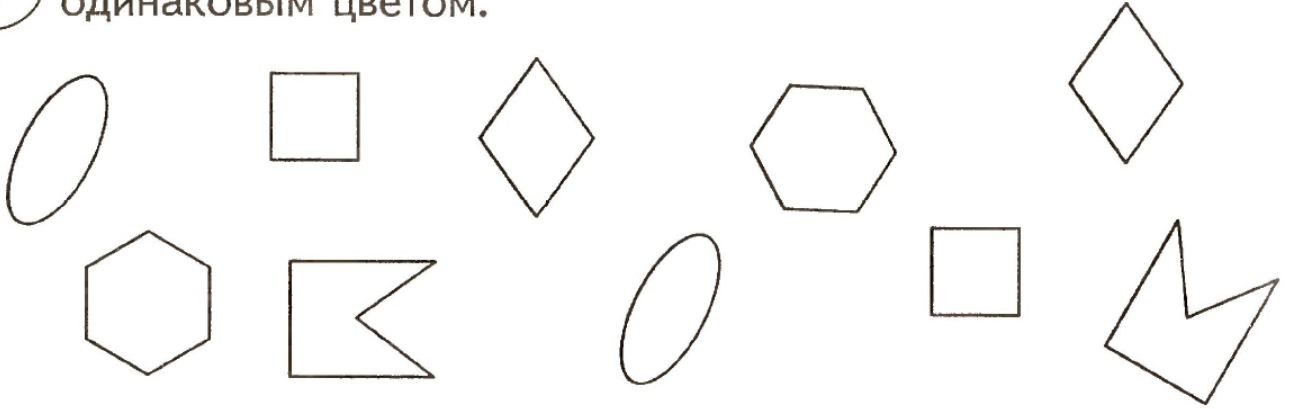

- 2** Найди закономерность и нарисуй следующие фигуры.



- 3** Предметы, которые нужны зимой раскрась синим, а которые нужны летом - желтым.

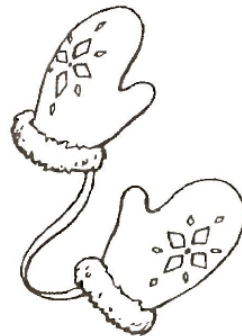



**4** Соедини картинки и звуки, на которые начинаются их названия.

**У**

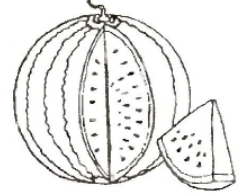
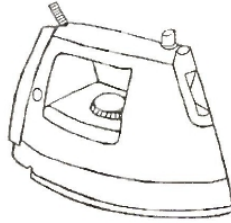

**А**

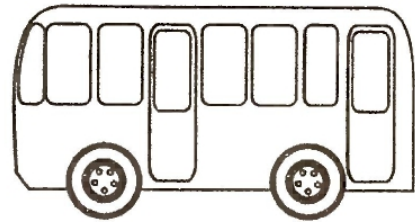

**Б**

**5** Соедини цифры и соответствующее количество им количество предметов.

**5**

**6**

**7**

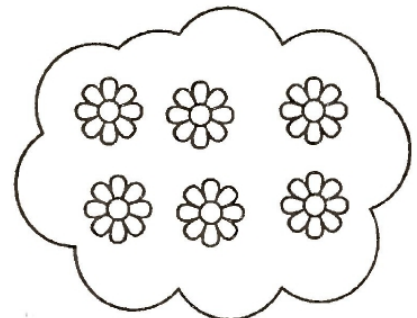
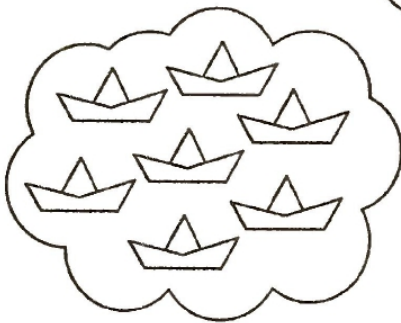

**6**

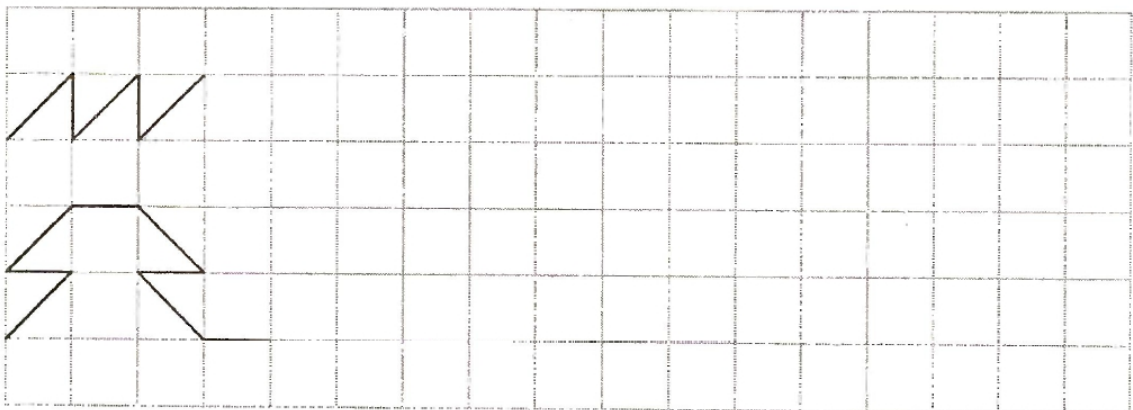

## Занятие 5.

**1** Найди в каждом ряду точно такой же фрагмент изображения и обведи.

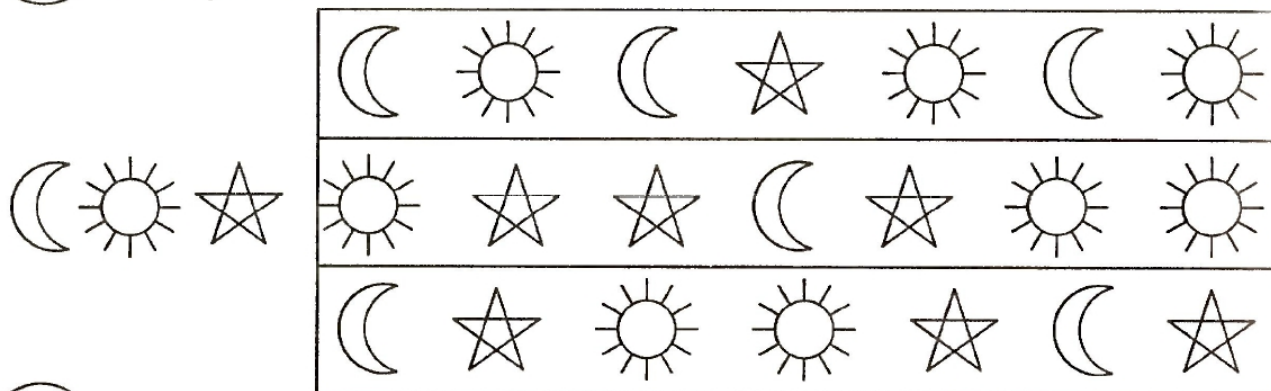

**2** Найди пару к каждому предмету, соедини их стрелками.

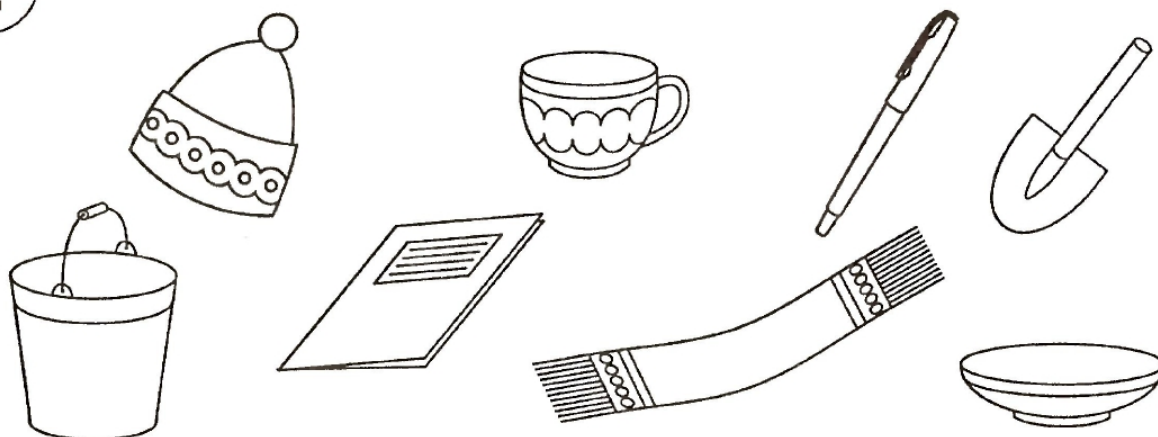

**3** Что происходило вначале, а что потом? Расставь цифры по порядку в кружочках.



**4** Перенеси каждую фигурку на новое место.

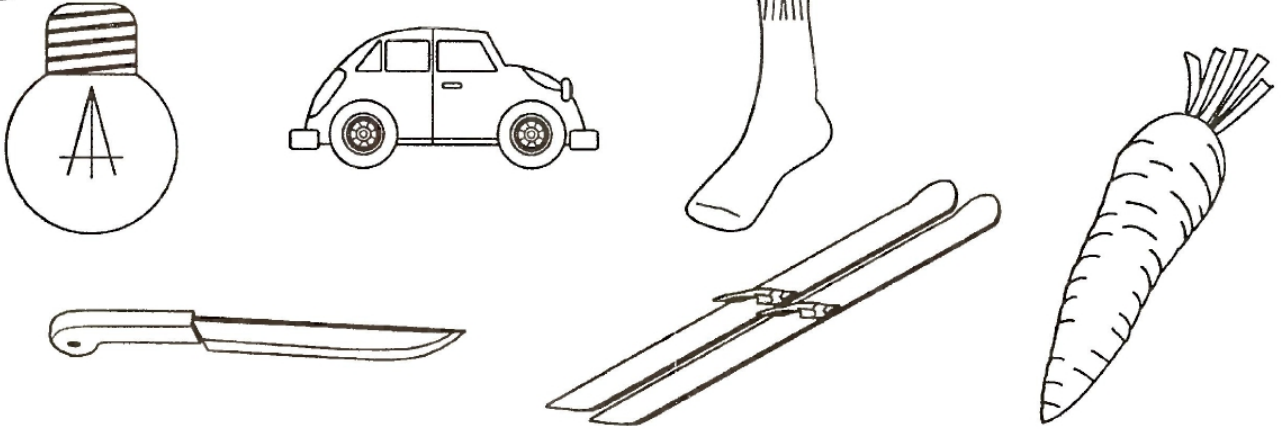

**5** Соедини числа и соответствующее им количество предметов.

**8**      **9**      **10**

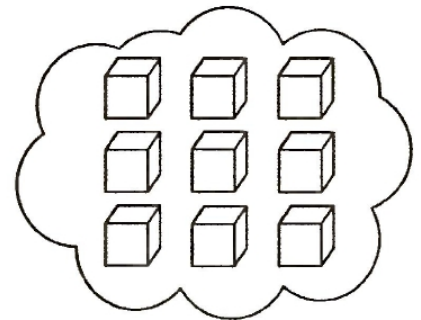
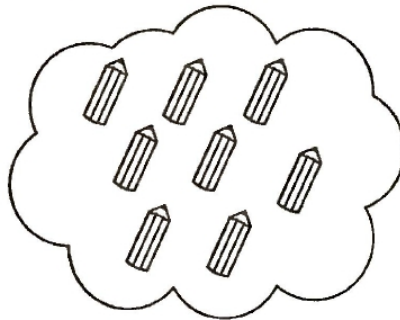
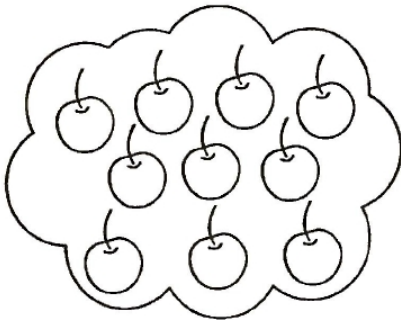

**6** *zzz*  
*vvv*  
*rrr*

## Занятие 6.

**1** Расставь значки в соответствии с цифрами.

1	○
2	∨
3	
4	△
5	✱

3	4	2	1	5	2	3	1

2	5	1	3	2	4	1	5

**2** Расположи фигурки так, чтобы на каждом этаже они находились в разном порядке.

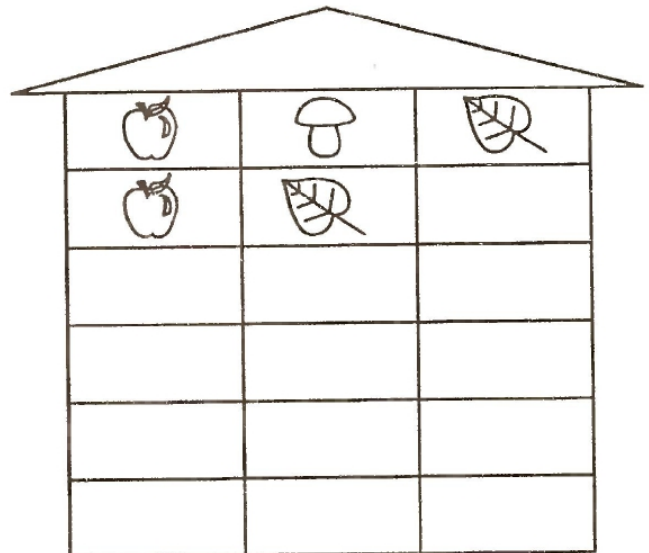

**3** Дорисуй в каждом ряду предмет, который относится к той же группе, что и остальные.



**4** Соедини картинки и звуки, на которые заканчиваются их названия.

Н

С

Т

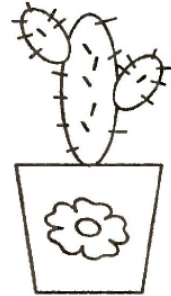
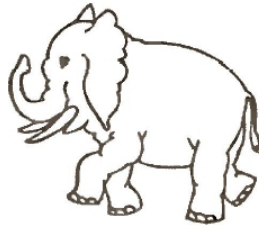

**5** Напиши "соседей" чисел.

5	6	
---	---	--

	2	
--	---	--

	7	
--	---	--

3		5
---	--	---

	6	
--	---	--

	5	
--	---	--

	7	8
--	---	---

	3	
--	---	--

	4	
--	---	--

**6** Перенеси каждую фигурку на новое место.

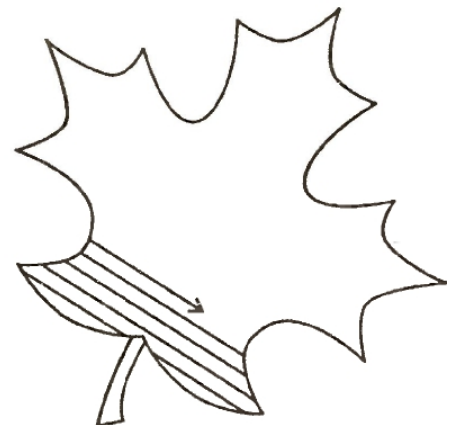
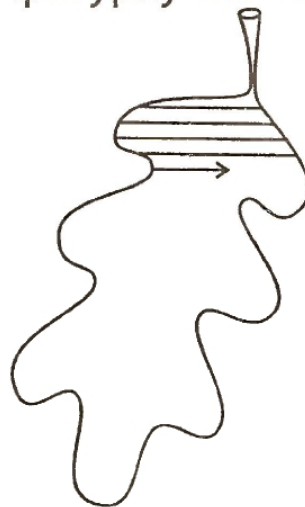
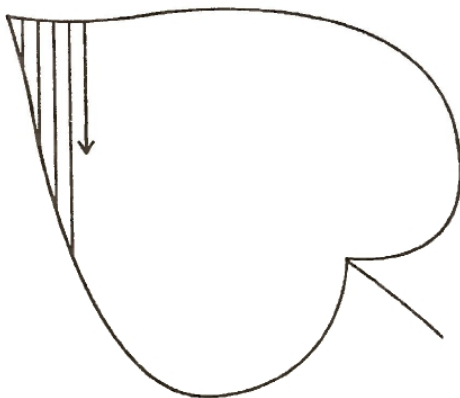

## Занятие 8.

**1** Пройди лабиринт.

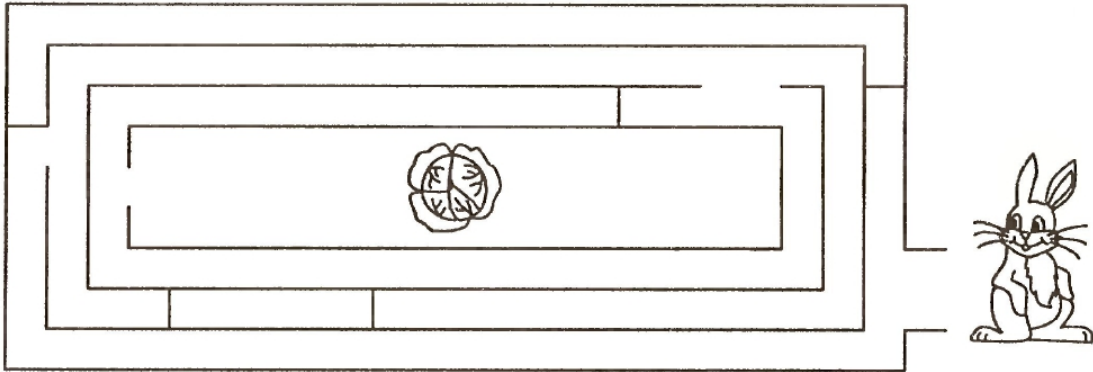

**2** Что должно быть в пустой клетке? Нарисуй правильный ответ.

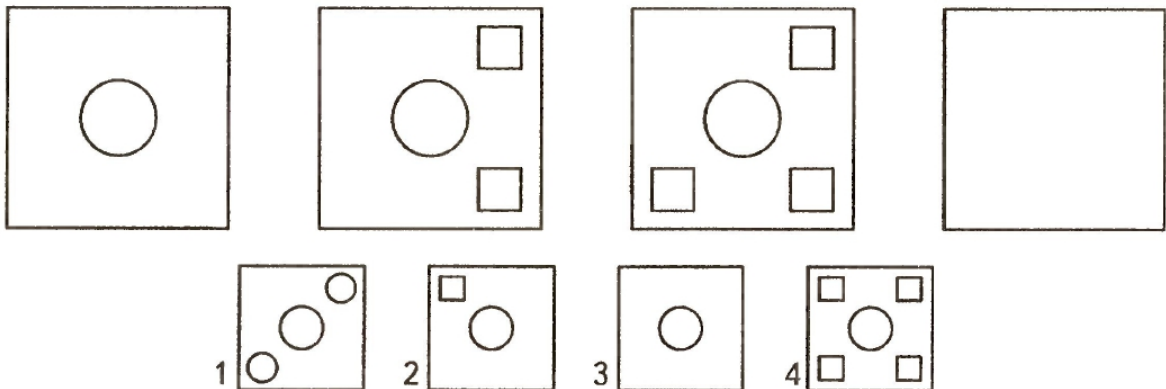

**3** Распредели по порядку эти понятия. Расставь цифры.

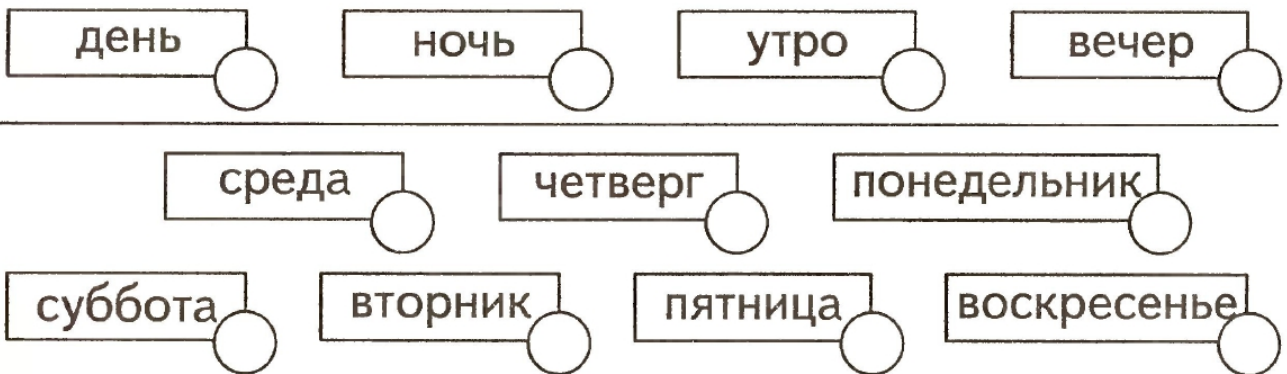

**4** Какая картинка лишняя? Обрати внимание на первый звук.

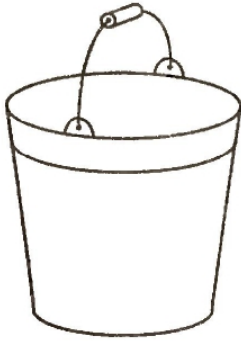

**5** Нарисуй рядом на одну фигуру меньше.

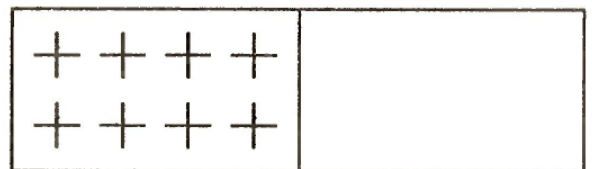
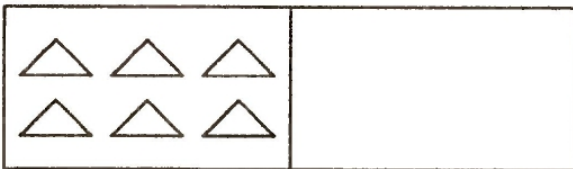
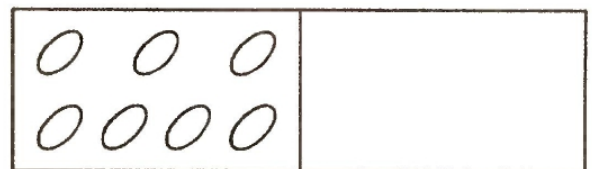
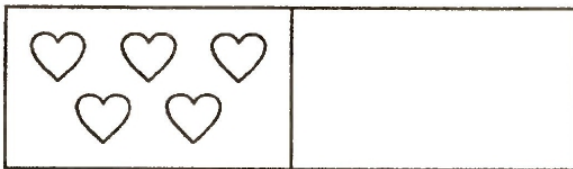

**6** Перенеси каждую фигурку на новое место.



## Занятие 9.

**1** Найди и отметь фрагменты изображения.

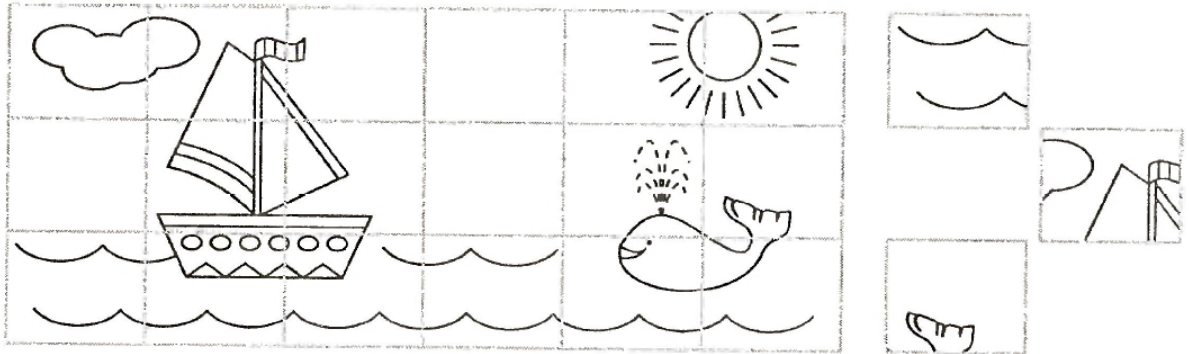

**2** Найди ошибки в составлении бус. Вычеркни лишние бусинки.

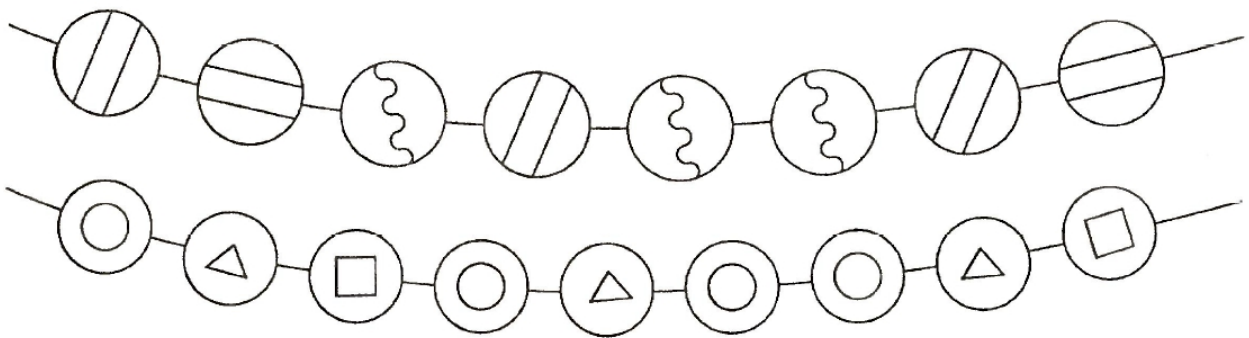

**3** Соедини названия предметов с обобщающими словами.

мебель

посуда

одежда

чайник

диван

шкаф

юбка

ложка

платье

стол

брюки

чашка

пальто

стул

кастрюля



**4** Какая картинка лишняя? Обрати внимание на последний звук.

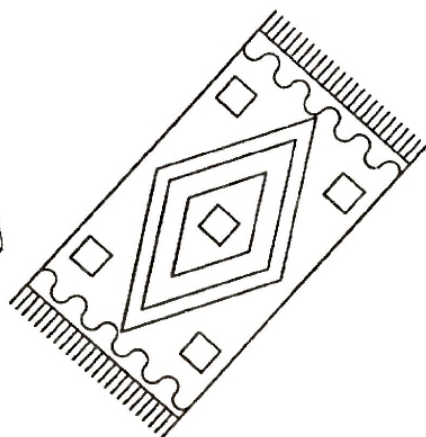
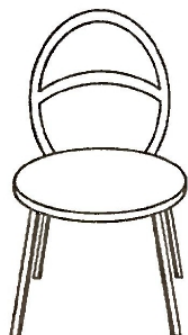
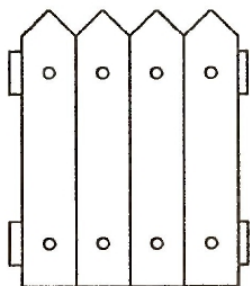

**5** Нарисуй рядом столько же фигурок.

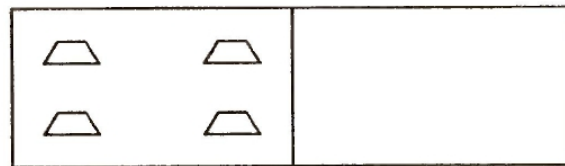
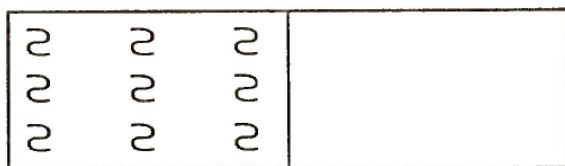
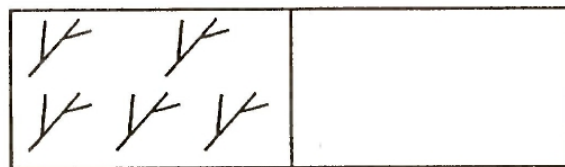
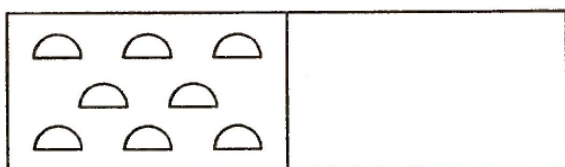

**6** Дорисуй домик.

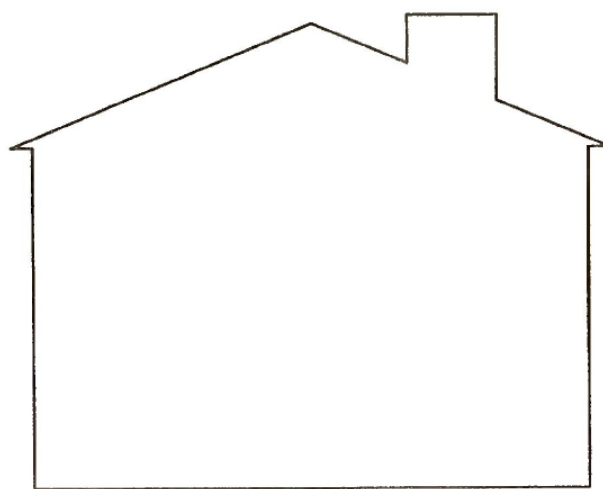

## Занятие 10.

- 1** Дорисуй у каждого грибочка шляпку, а у цветочка - серединку.

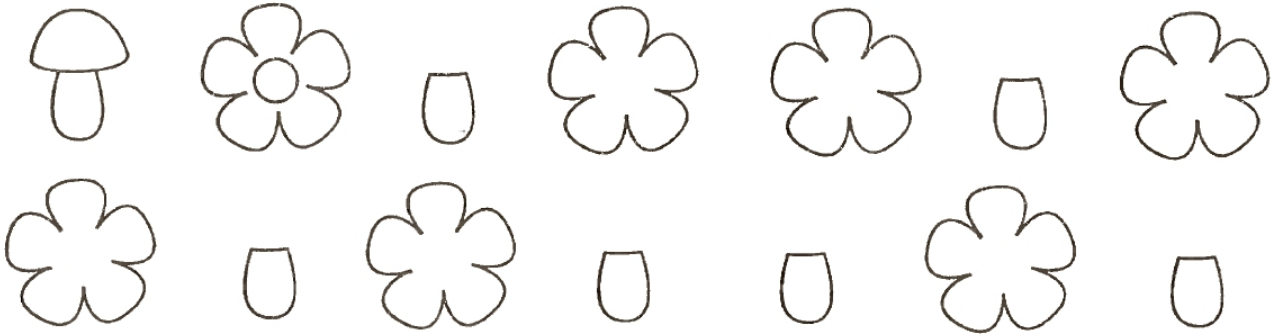

- 2** Раскрась две одинаковые фигуры.

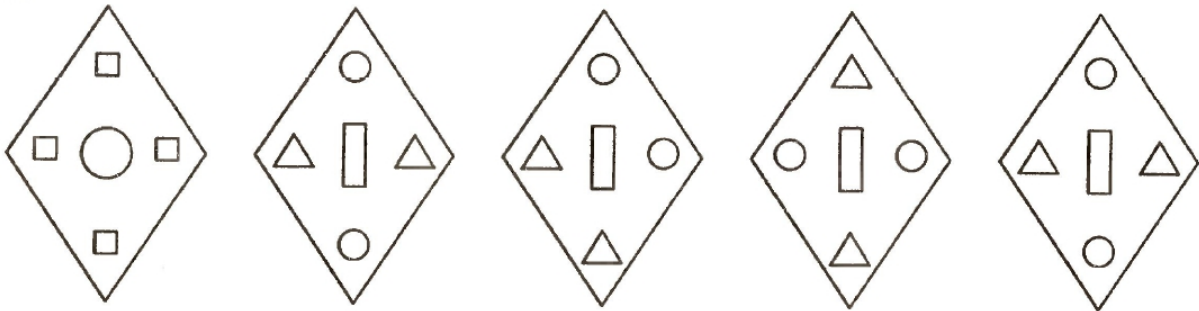

- 3** Людям каких профессий нужны эти предметы? Соедини название профессии с подходящим предметом.

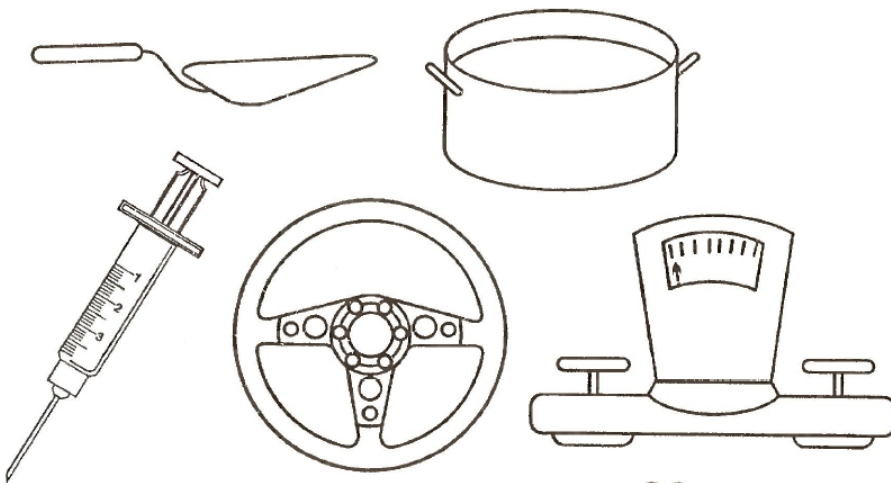

Врач  
Продавец  
Строитель  
Повар  
Водитель

**4** Напиши рядом с картинкой букву, на которую начинается слово.

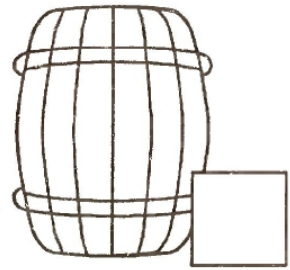
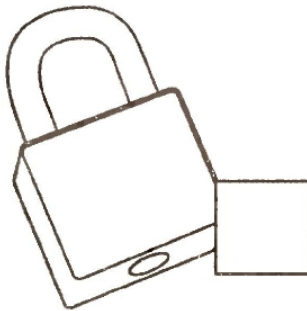
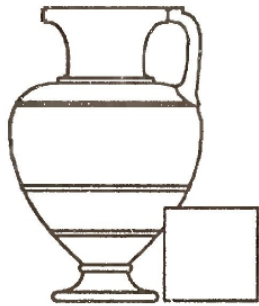
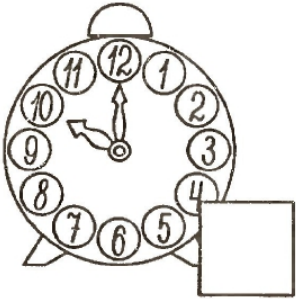

**5** Расставь знаки  $>$ ,  $<$ ,  $=$ .

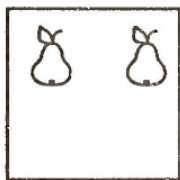
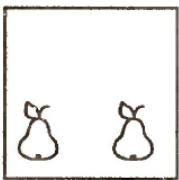
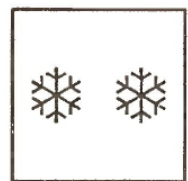
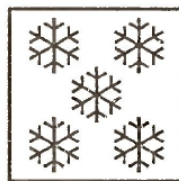
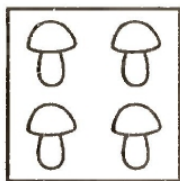
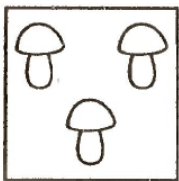

**6**

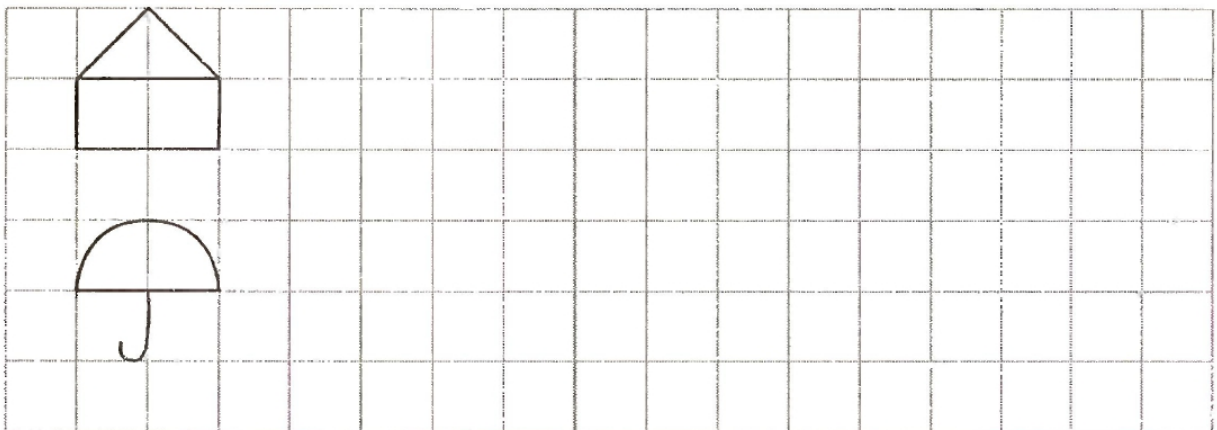

## Занятие 11.

**1** Зачеркни по образцу.

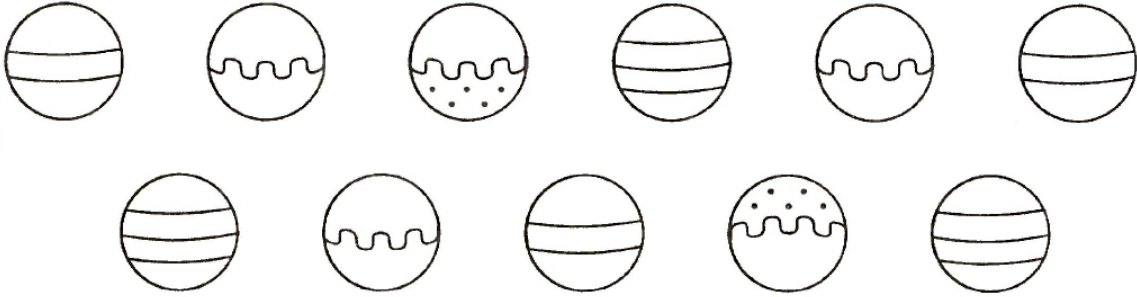
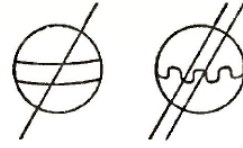

**2** Зачеркни в каждом ряду лишнюю фигуру.

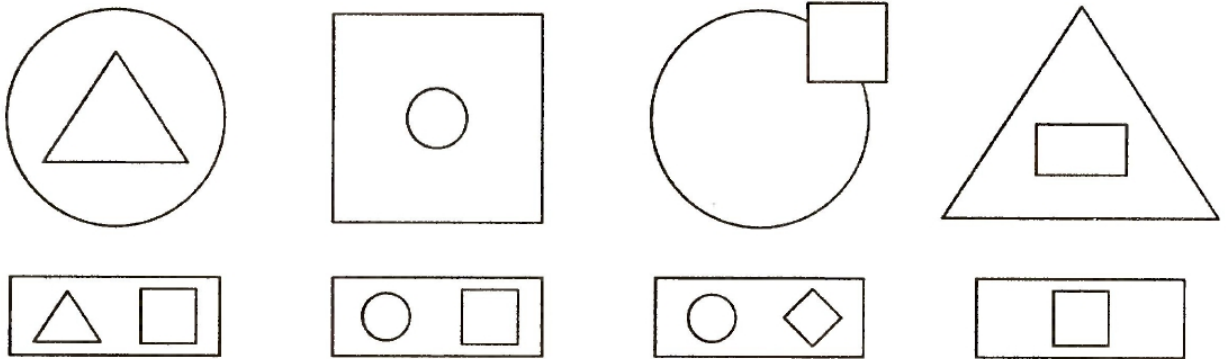

**3** Соедини части тела бабочки с их названиями.



- Крылья
- Лапки
- Брюшко
- Голова
- Усики

**4** Напиши рядом с картинкой буквы, на которые заканчиваются слова.

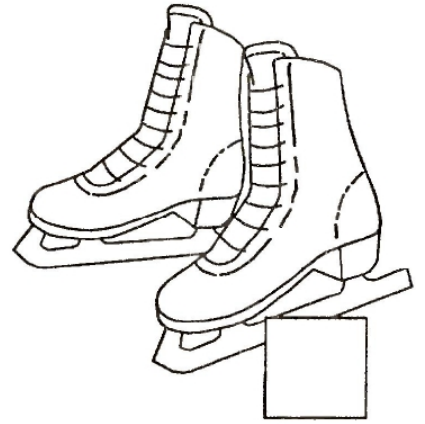
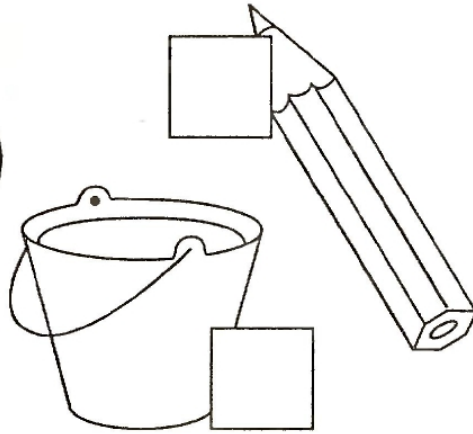
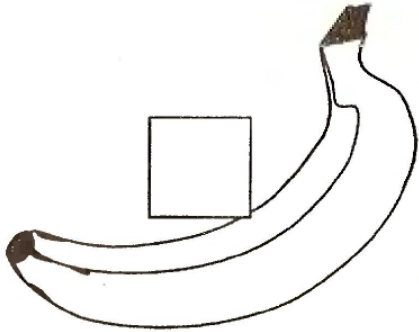

**5** Расставь знаки  $>$ ,  $<$ ,  $=$ .

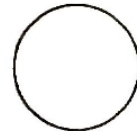
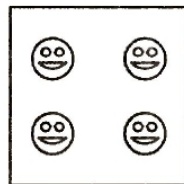
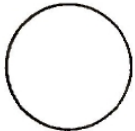
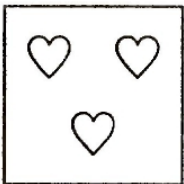
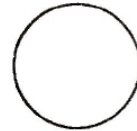
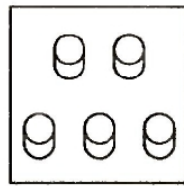
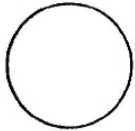

**6** *rrr*

*rrr*

*rrr*

*rrr*

## Занятие 12.

**1** Найди точно такую же фигуру, как слева.

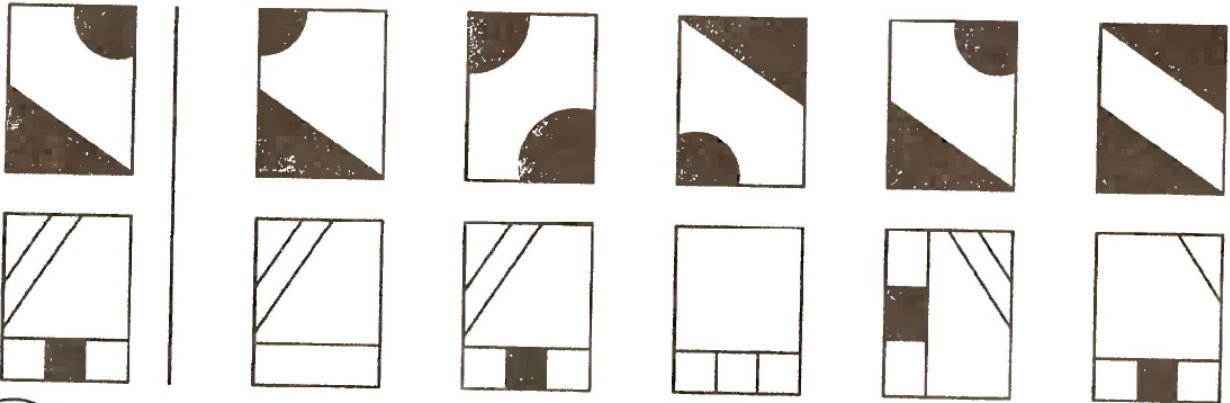

**2** Какие фигурки должны быть в пропущенных клетках? Нарисуй.

↓	↓		↓
	[	E	E
○ ○ ○ ○		○ ○	○

**3** Раздели предметы на три группы. Обведи каждую группу.

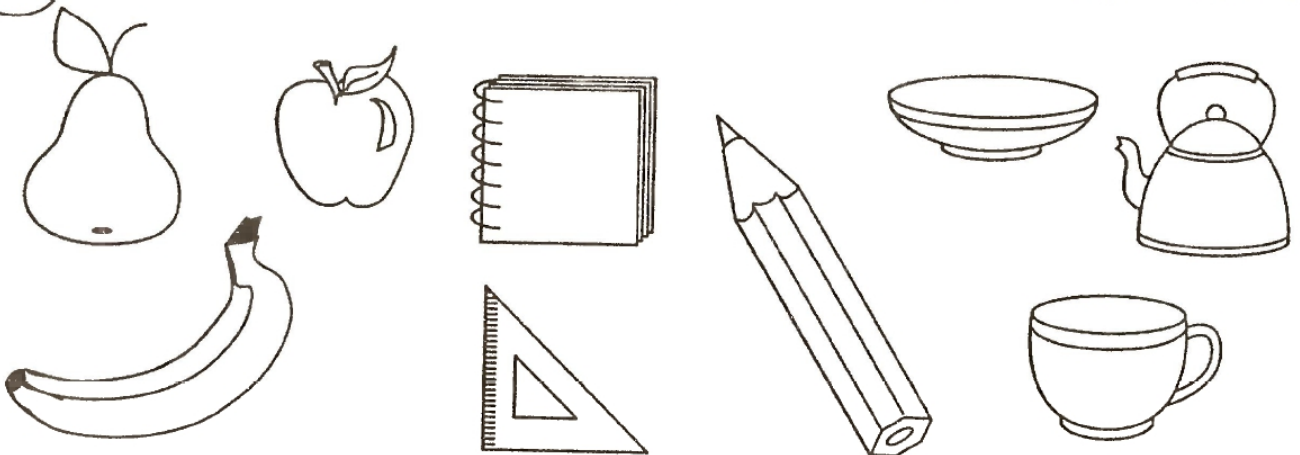

4 Раскрась только те картинки, в названиях которых есть звук [С].

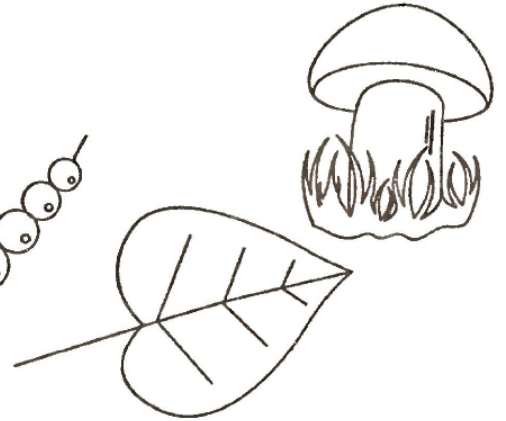
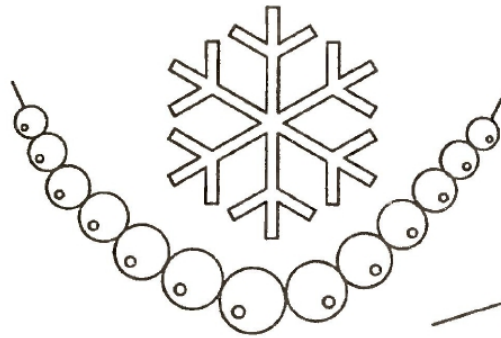
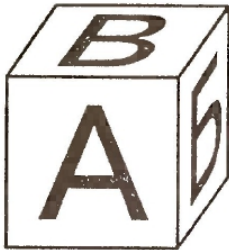

5 Расставь знаки  $>$ ,  $<$ ,  $=$ .

6	○	3	8	○	8
5	○	9	10	○	7
4	○	4	2	○	8

6

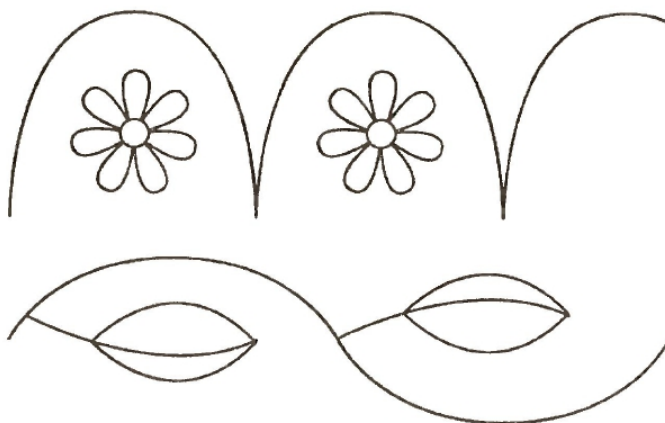

## Занятие 13.

**1** Найди образец и дорисуй.

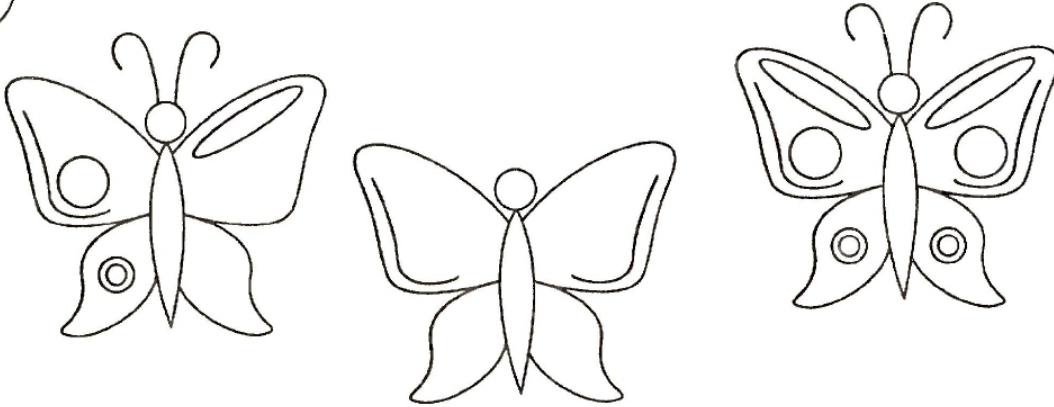

**2** Найди закономерность и дорисуй недостающую фигуру.

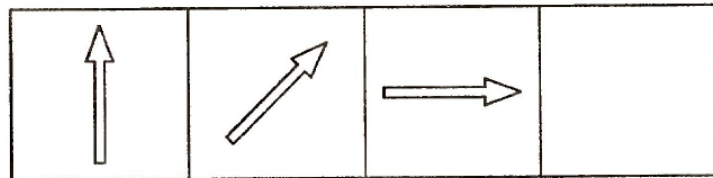

**3** Дорисуй в каждом ряду предмет, который относится к той же группе, что и остальные.

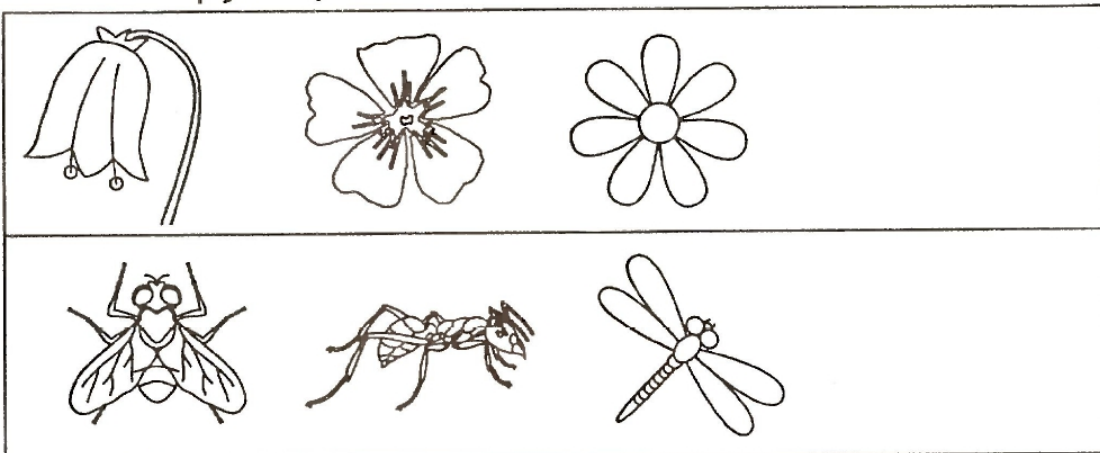



**4** Раскрась только те картинки, в названиях которых есть звук [К].

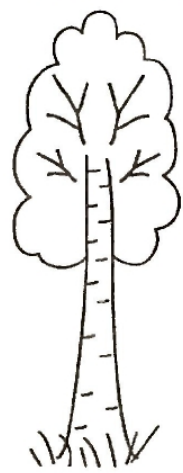
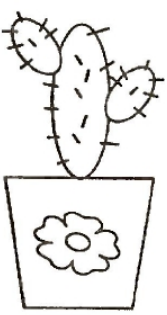
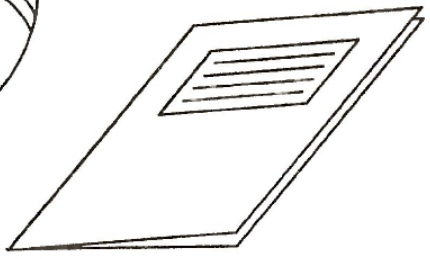
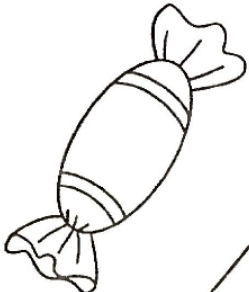

**5** Как по - разному составить эти числа? Напиши.

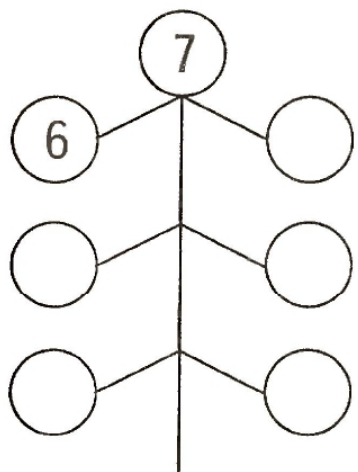
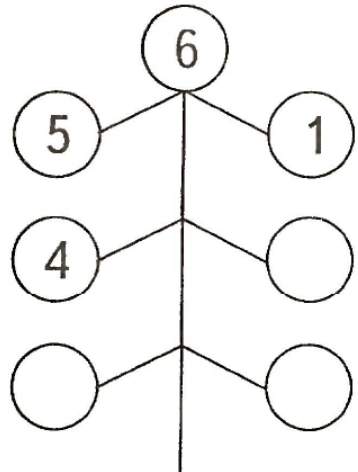

**6**

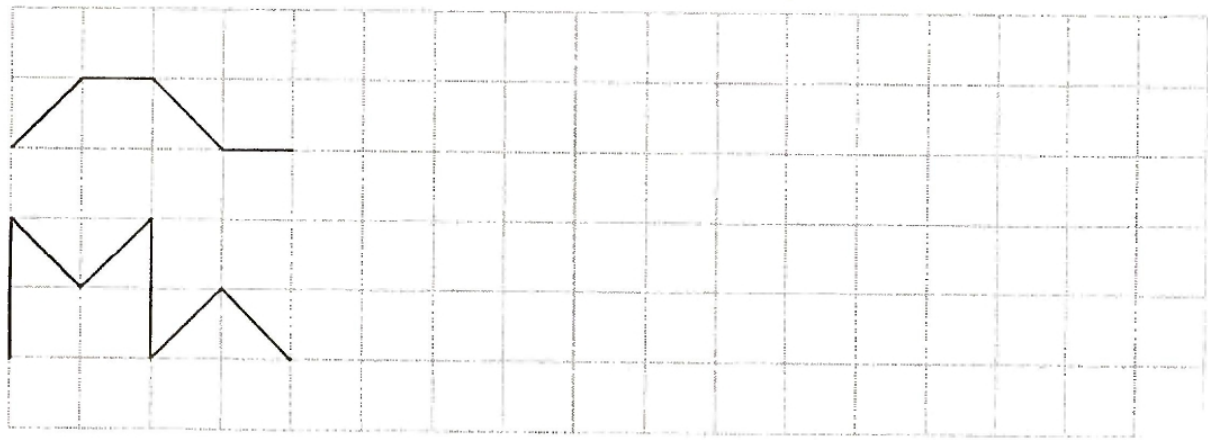

## Занятие 14.

**1** Перенеси фигурки на новые места.

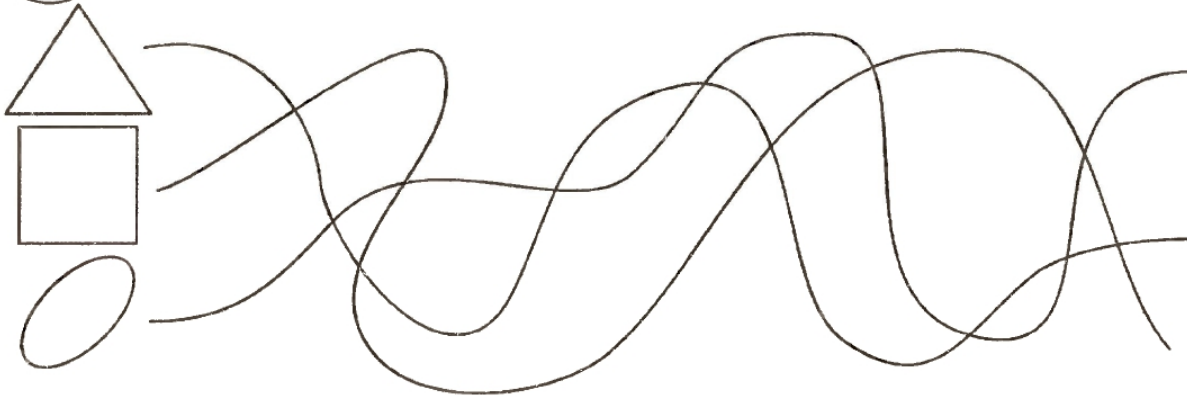

**2** В нижнем ряду нарисуй предметы так, чтобы ягодка была слева от флажка, но справа от карандаша.

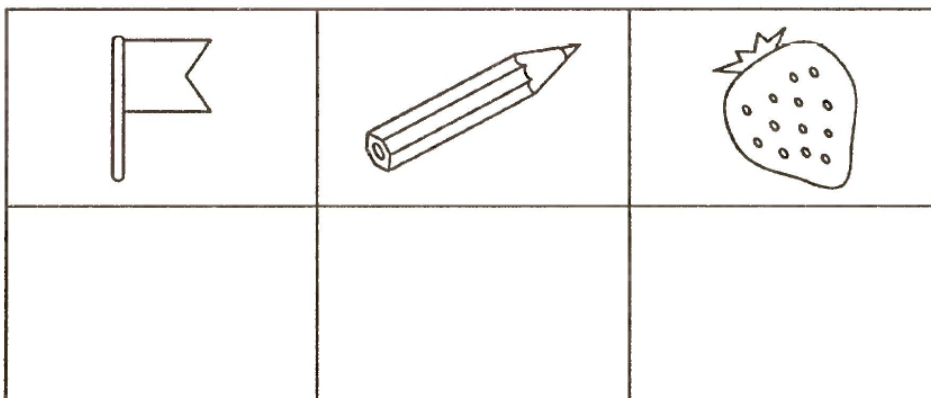

**3** Соедини листья с подходящими названиями.

Рябина

Клен

Дуб

Береза

Осина



**4** Раскрась только те картинки, в названиях которых есть звук [У]

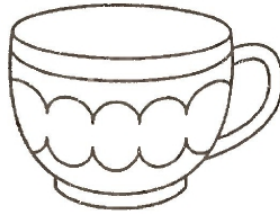
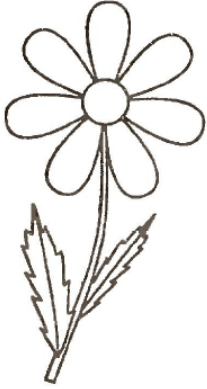

**5** Как по - разному составить эти числа? Напиши.

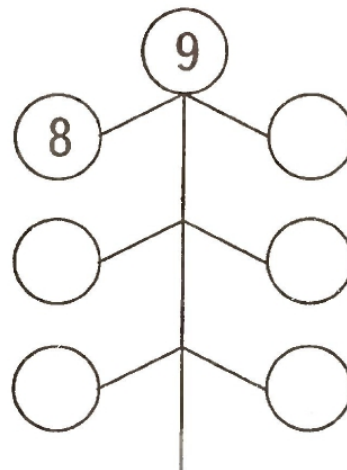
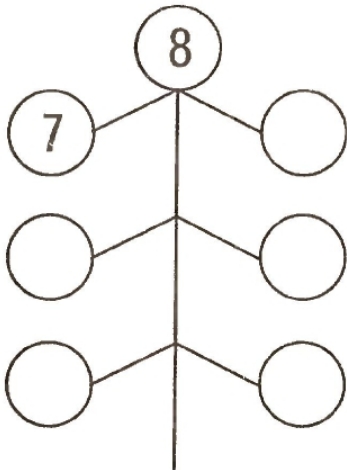

**6**

*ll*

*lll*

*jj*

## Занятие 15.

- 1** Обведи одинаковые снежинки красным цветом, не одинаковые - синим.

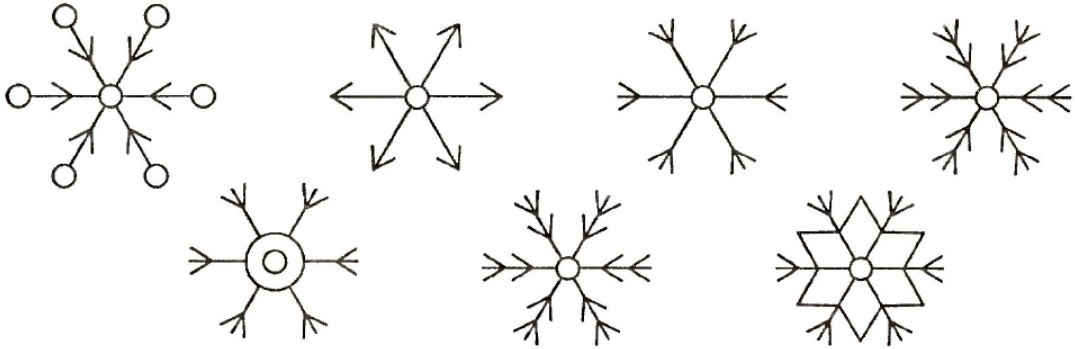

- 2** Раскрась фигурки в разные цвета так, чтобы квадрат лежал на круге, а треугольник - под прямоугольником.

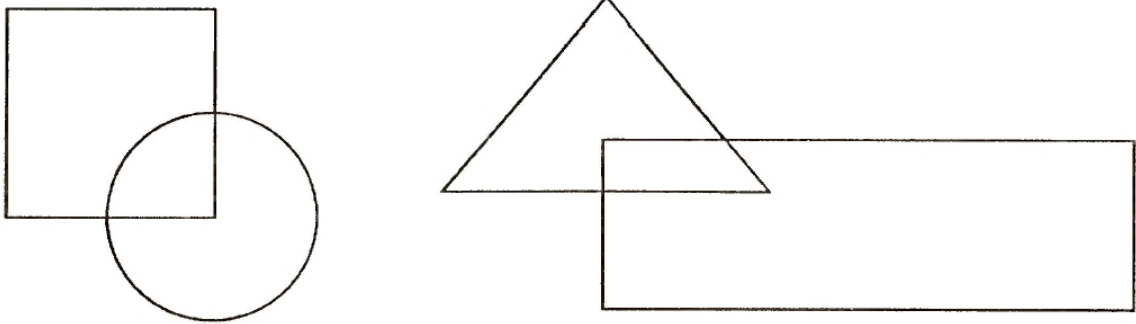

- 3** Соедини названия предметов с подходящей группой.

Ягоды	Овощи	Фрукты	
ЛУК	МАЛИНА	ПОМИДОР	ГРУША
КАПУСТА	РЯБИНА	ЯБЛОКО	
БАНАН	ОГУРЕЦ	СМОРОДИНА	

An arrow points from the 'Ягоды' (Berries) box to the 'МАЛИНА' (Raspberry) cloud.

**4** Раскрась только те картинки, в названиях которых есть звук [Ы]

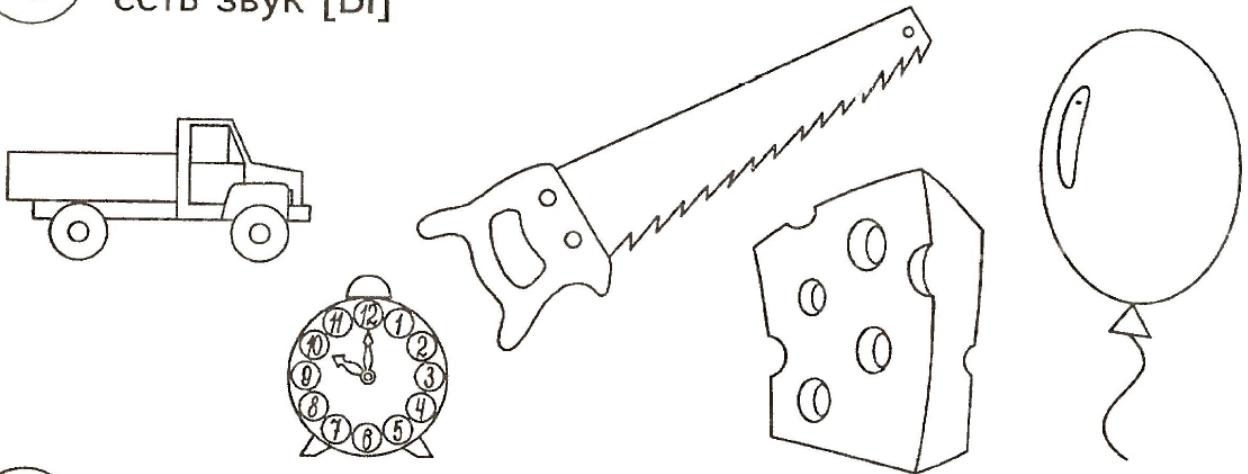

**5** Дорисуй столько точек, чтобы их количество соответствовало числу.

• • •	5
-------	---

• • • •	8
------------	---

•	2
---	---

•	4
---	---

• • •	6
----------	---

• • • • • •	10
----------------	----

• • •	7
-------	---

• • • • • •	9
----------------	---

•	3
---	---

**6** Дорисуй кораблики.

